

Телевизор цветного изображения  
жидкокристаллический

**ERISSON**

## Руководство по эксплуатации



**22LES76T2**

SIZE:148X210MM(A5)

材质及印刷要求:

80G 书写纸黑白印刷

80 gram wood-free printed paper;  
printed in black and white;

Description: MANUAL-RUS		<b>Skyworth 创维</b>	
Job Number: 16B0429M	Brand ERISSON		
Model: 22E2000-6M35G	P/No.		
Revised:0	Scale:		
Prepared By: 张丽花		Date: 2016-12-2	
Checked By:		Date:	
Approved By:		Date:	

# СОДЕРЖАНИЕ

<b>МЕРЫ БЕЗОПАСНОСТИ</b> .....	3
<b>КОМПЛЕКТНОСТЬ</b> .....	5
<b>ФУНКЦИИ ТЕЛЕВИЗОРА</b> .....	6
<b>ОРГАНЫ УПРАВЛЕНИЯ</b> .....	7
Кнопки управления.....	7
Задняя панель.....	8
Пульт дистанционного управления (ПДУ) .....	9
<b>СИСТЕМА МЕНЮ</b> .....	12
Управление телевизором .....	12
Изображение.....	12
Звук .....	13
Замок.....	13
Настройка программ .....	14
Дополнительные настройки .....	17
<b>СИСТЕМА USB</b> .....	18
<b>УПРАВЛЕНИЕ В РЕЖИМЕ USB</b> .....	19
Меню ВИДЕО.....	19
Меню МУЗЫКА .....	19
Меню ФОТО .....	20
Поддерживаемые USB форматы.....	22
<b>ПЕРСОНАЛЬНАЯ ВИДЕОЗАПИСЬ (PVR)</b> .....	23
<b>ЭЛЕКТРОННЫЙ ПРОГРАММНЫЙ ПУТЕВОДИТЕЛЬ (EPG)</b> .....	25
<b>ВОЗМОЖНЫЕ НЕИСПРАВНОСТИ</b> .....	26
<b>ОСНОВНЫЕ ТЕХНИЧЕСКИЕ ХАРАКТЕРИСТИКИ</b> .....	27

Настоящее руководство по эксплуатации распространяется на телевизор цветного изображения жидкокристаллический (LCD) ERISSON и содержит информацию, необходимую потребителю для правильной и безопасной эксплуатации.

## МЕРЫ БЕЗОПАСНОСТИ

**ВНИМАНИЕ** - До включения телевизора в электрическую сеть необходимо ознакомиться с мерами электрической и противопожарной безопасности, указанными в настоящем руководстве по эксплуатации.

*Сохраняйте данное руководство до конца эксплуатации изделия.*

- Перед работой с устройством необходимо полностью прочитать и понять все инструкции. Необходимо соблюдать все предупреждения и следовать всем инструкциям, приведенным в настоящем руководстве.
- Пожалуйста, используйте только рекомендованные производителем аксессуары. Использование других аксессуаров может привести к неисправностям.
- Данное изделие может подключаться к розетке питания как без заземляющего третьего контакта, так и с заземляющим третьим контактом.
- Во избежание поражения электрическим током защищайте шнур питания от возможного нажатия на него или защемления, особенно рядом с разъемами.
- Не закрепляйте шнур питания метизами.
- Если Вы не пользуетесь устройством длительное время или в случае грозы обязательно отключайте шнур питания из розетки, а также отключайте все сигнальные кабели от входных разъемов.
- При отключении вилки из розетки всегда держитесь за утопление на вилке, не касайтесь металлических частей, не тяните за шнур, не ломайте и не перегибайте его, не ремонтируйте, не перекручивайте и не нагревайте.
- Не прикасайтесь к проводам мокрыми руками.
- Запрещается использование розетки, в которую подключено несколько устройств. Перегрузка такой розетки может привести к пожару.
- Место подключения вилки шнура питания к сети питания должно оставаться легкодоступным.
- Немедленно свяжитесь с сервисным центром, в случае если имеются какие-либо неисправности шнура питания, в нем оголились жилы или он поврежден.

- Замените сетевую розетку, если в нее невозможно вставить вилку или вилка плохо закрепляется в розетке. Иначе может возникнуть неисправность или возгорание.
- Пожалуйста, извлеките шнур питания из розетки и свяжитесь с сервисной службой в следующих случаях:
  - если в устройстве имеются явные неисправности (например из него идет дым, чувствуется специфический запах или слышен нехарактерный звук; если внутрь устройства попала жидкость или посторонние предметы;
  - если нет изображения или звука;
  - если поврежден корпус или панель;
  - если Вы пользуетесь устройством согласно инструкции, но оно не работает должным образом.
- Используйте рекомендованные параметры сети питания.
- Отключайте изделие от сети питания, если Вы предполагаете не использовать его длительное время.
- Не пытайтесь производить ремонт самостоятельно, так как это может привести к поражению электрическим током и повреждению изделия.
- Не используйте изделие в коммерческих целях.

### ПРЕДУПРЕЖДЕНИЕ

Время выдержки телевизора при комнатной температуре до включения питания после транспортирования или хранения при пониженной температуре окружающей среды должно быть не менее 5 часов.



### Утилизация изделия

Если вы желаете утилизировать данное изделие, не выбрасывайте его вместе с обычным бытовым мусором. Существует отдельная система сбора использованных электронных изделий в соответствии с законодательством, которая предполагает соответствующее обращение, возврат и переработку.

## МЕРЫ БЕЗОПАСНОСТИ

### Предупреждения

- Не устанавливайте изделие в ограниченном пространстве, таком как книжный шкаф.
- Не устанавливайте изделие на неустойчивую поверхность.
- Не эксплуатируйте изделие в запыленной и загрязненной среде.
- Не эксплуатируйте изделие рядом с источниками повышенной влажности: ванные комнаты, душ и т. д.
- Изделие не должно подвергаться воздействию капель и брызг.
- Не располагайте на изделии какие-либо емкости с жидкостями (например вазы с цветами и т. п.).
- Не используйте изделие рядом с нагревательными приборами, под прямыми солнечными лучами, рядом с каминами и приборами отопления.
- Не размещайте на аппарате каких-либо источников открытого пламени, например свечей.
- Не перекрывайте вентиляционные отверстия такими предметами, как, например газеты, скатерти, занавески и т.п., что препятствует нормальной вентиляции аппарата.
- Не допускайте попадания внутрь изделия через вентиляционные отверстия посторонних предметов, например игл, монет, ножиц и т. д., так как это может привести к возгоранию, поражению электрическим током и повреждению изделия.

### Расположение телевизора

- Установите изделие на твердой горизонтальной поверхности оставив не менее 10 см свободного пространства с каждой стороны для обеспечения необходимой вентиляции.

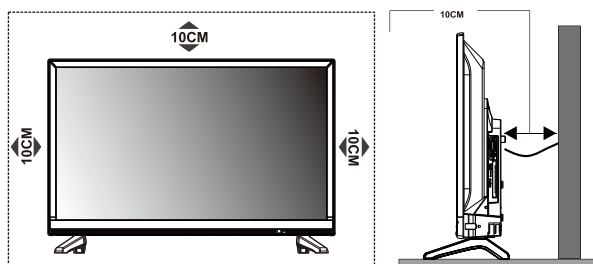

#### ПРЕДУПРЕЖДЕНИЕ

Во избежание повреждений надежно закрепите аппарат на стене в соответствии с требованиями по установке

- Средства для монтажа изделия на стене или потолке должны быть достаточными для выполнения своей функции

### Чистка телевизора

- Производите чистку изделия только специально предназначенными средствами.
- Не оказывайте при чистке чрезмерное давление на поверхность экрана.
- Не используйте при чистке воду и химически активные вещества.

## МЕРЫ БЕЗОПАСНОСТИ

### Установка элементов питания в пульт дистанционного управления (ПДУ)

**ВНИМАНИЕ** - Устанавливайте элементы питания в соответствии с нанесенной маркировкой на полюсы элемент питания и маркировкой батарейного отсека ПДУ.

1. Откройте крышку батарейного отсека
2. Вставьте два новых элемента питания типа ААА, соблюдая указанную полярность «+» и «-».
3. Установите крышку на место до щелчка.

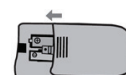
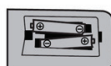
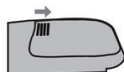

#### ВНИМАНИЕ!

При неправильной установке литиевых батарей возможен взрыв.  
Батареи заменять батареями только того же или аналогичного типа

#### ПРЕДУПРЕЖДЕНИЯ

- Не применяйте одновременно новые и старые батареи.
- Не применяйте одновременно батареи различных типов (например одновременно марганцевые и щелочные батареи).
- Батареи не должны быть подвергнуты чрезмерному нагреву от солнечного света, огня и т.п.
- Не заряжайте использованные батареи.
- Не применяйте аккумуляторные батареи.
- Удалите батареи из ПДУ, если он не будет использоваться длительное время.

## КОМПЛЕКТНОСТЬ

телевизор, шт .....	1
стойка, комплект .....	1
пульт дистанционного управления (ПДУ), шт. ....	1
элемент питания ПДУ, шт. ....	2
эксплуатационная документация, комплект .....	1
индивидуальная упаковочная тара, комплект .....	1

## ФУНКЦИИ ТЕЛЕВИЗОРА

---

### Основные функции

---

1. Автоматическая и ручная настройка.
2. Инфракрасное дистанционное управление.
3. Таймер сна.
4. Ультратонкий дизайн.

---

### Дополнительные функции

---

1. Цифровая цветопередача обеспечивает лучшую яркость и реалистичность изображения.
2. Высококласный LCD экран, обеспечивающий высокую яркость, контраст и минимальное время отклика.
3. Поддерживает HDMI выход.
4. Низкий уровень энергопотребления в режиме ожидания.
5. Высокотехнологичная интегрированная цифровая микросхема процессора.

## ОРГАНЫ УПРАВЛЕНИЯ

### Кнопки управления

Примечание - Изображение телевизора представлено схематически.

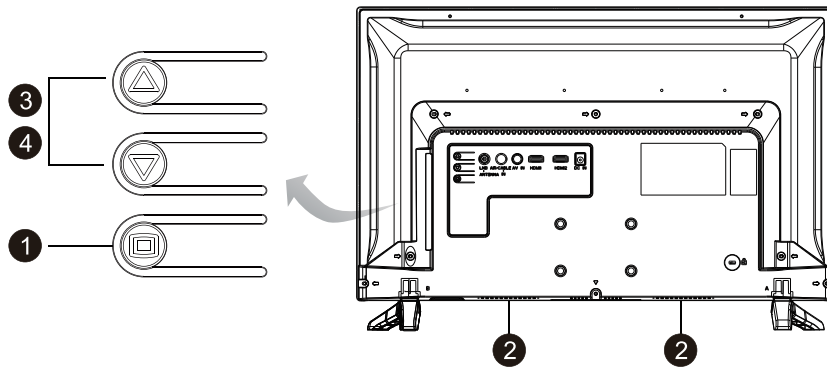

1. Включение / выключение дежурного режима.
2. Динамики.
3. Переключение программ.
4. Изменение уровня громкости звукового сопровождения.

Примечание - Для перехода в "режим ожидания" или выхода из экранного меню нажмите и удерживайте в течение 2 секунд кнопку 

## ОРГАНЫ УПРАВЛЕНИЯ

### Задняя панель

Примечание - Изображение телевизора представлено схематически.

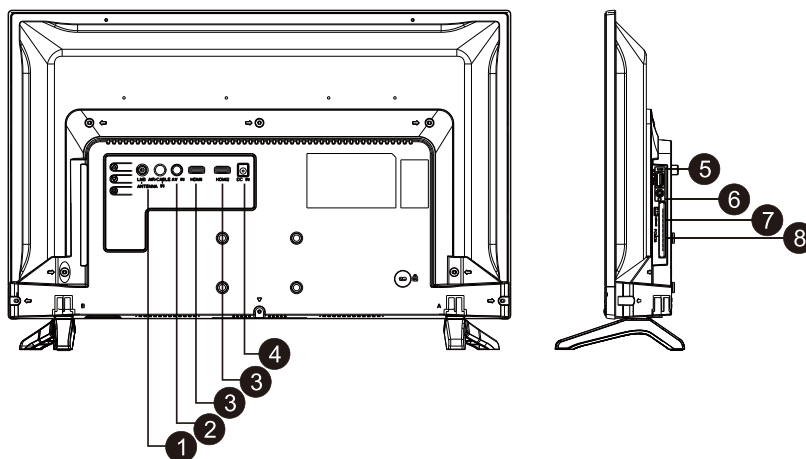

- 1. ANTENNA IN:** вход для подключения антенны.
- 2. AV IN:** вход для воспроизведения видеосигнала с источника сигнала такого как DVD
- 3. HDMI1 / HDMI2:** вход для подключения устройств с цифровым интерфейсом передачи информации.
- 4. DC IN:** разъем для подключения адаптера питания
- 5. USB:** разъем для подключения устройств USB.
- 6. EARPHONE:** разъем для подключения наушников. При подключении наушников звуковое сопровождение из динамиков будет отключено.
- 7. SERVIS:** Сервисный вход.
- 8. PCMCIA:** вход для подключения карты памяти камеры.



## ОРГАНЫ УПРАВЛЕНИЯ

### Пульт дистанционного управления (ПДУ)



## ОРГАНЫ УПРАВЛЕНИЯ

### Пульт дистанционного управления (ПДУ)



#### 19. EPG

Нажмите для отображения текущей информации модуля DTV

#### 20. SUBTITLE

Нажмите для включения / выключения субтитров при их наличии в сигнале

#### 21. FAV (Любимый канал)

Нажмите для отображения списка любимых каналов.

Нажмите Up / Down (Вверх / Вниз) для выбора любимого канала

Нажмите ENTER для подтверждения выбора любимого канала

#### 22. RECORD (REC)

Нажмите для записи текущей программы

#### 23. INFO

Нажмите для вывода на экран информации о текущем источнике сигнала

#### 24. Кнопки управления в режиме USB

*Play & Pause* (▶||)

нажмите для начала воспроизведения (просмотра) или временного прерывания воспроизведения (просмотра); *Stop* (■)

нажмите для остановки воспроизведения видео и звуковых файлов

*Fast Backward* (◀◀) - быстрая перемотка назад

*Fast Forward* (▶▶) - быстрая перемотка вперед

*Previous* (◀◀)

нажмите для воспроизведения предыдущего видео или звукового файла

*Next* (▶▶)

нажмите для воспроизведения следующего файла

#### 25. Цветные кнопки

Нажмите для выполнения быстрой функции в режиме TV или DTV (цифровом TV)

#### 26. NICAM

Нажмите для выбора желаемого звукового сопровождения (Mono, Stereo или SAP) в зависимости от канала телевизионного вещания

#### 27. FREEZE (HOLD)

Нажмите включения / выключения функции стоп-кадра (функция не доступна в режиме USB)

#### 28. PVR LIST

Нажмите для отображения перечня записываемых файлов

#### 29. QUICK

Данная функция не активна

## ОРГАНЫ УПРАВЛЕНИЯ

### Пульт дистанционного управления (ПДУ)

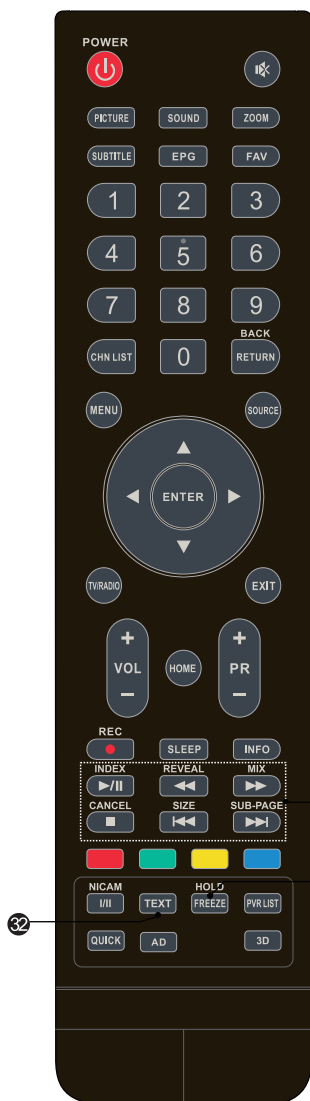

#### 30. 3D

*Данная функция не активна*

#### 31. AD (Аудио описание)

Нажмите для включения / выключения аудио описания происходящего на экране.

Аудио описание позволяет слепым или слабовидящим зрителям понять, что происходит на экране телевизора

#### Кнопки управления в режиме “телетекст”

#### 32. TEXT

Нажмите для включения / выключения телетекста при его наличии в сигнале

#### 33. HOLD

Нажмите для включения / выключения стоп-кадра в режиме “телетекст”

#### 34. Дополнительные кнопки

#### SIZE

Нажмите для увеличения формата изображения телетекста: *нажмите один раз для увеличения изображения верхней части экрана, нажмите повторно для увеличения изображения нижней части экрана, нажмите еще раз для возврата к нормальному размеру изображения*

#### REVEAL

Нажмите для отображения скрытой информации, содержащейся в телетексте (ответы, загадки, головоломки и т.д.). Нажмите еще раз для отключения

#### MIX

Нажмите для отображения телетекста на фоне телевизионной программы

#### SUB-PAGE

Нажмите для включения / выключения режима отображения подстраницы телетекста (если подстраница доступна)

#### INDEX

Нажмите для отображения индекса страницы

#### CANCEL

Нажмите для возвращения к телевизионной программе во время поиска страницы телетекста. По окончании поиска номер страницы отобразится в верхней левой части экрана. Нажмите снова для возврата к странице телетекста

## СИСТЕМА МЕНЮ

### Управление телевизором

Для вызова МЕНЮ, навигации и изменению опций телевизора можно использовать как кнопки ПДУ, так и кнопки на панели.

Кнопки ◀ ▶ ▲ ▼ используйте для навигации по вкладкам меню и изменения опций.

Для подтверждения выбора (изменения, сохранения изменений) используйте кнопку "ENTER".

Для быстрого выхода из меню используйте кнопку "EXIT" на ПДУ.

### Изображение

В данном меню можно выбрать режим изображения, при этом, можно выбрать любой режим из предустановленных на заводе-изготовителе или настроить режимы яркости, контрастности, четкости и насыщенности по своему желанию.

**Picture Mode (режим изображения)** - позволяет выбрать один из предустановленных на заводе режимов: "Стандарт", "Динамический", "Умеренный" или "Пользовательский".

**Color Temperature (цветовой тон)** - позволяет выбрать один из вариантов цветового тона изображения : "Теплый", "Холодный", "Умеренный" или "Пользовательский".

**Aspect Ratio (формат изображения)**- позволяет выбрать соотношение сторон изображения из следующих вариантов: 4 : 3, 16 : 9, просто просмотр, Zoom 1, Zoom 2. Примечание - В зависимости от источника сигнала некоторые режимы могут быть неактивны.

**Noise Reduction (шумоподавление)** - позволяет выбрать уровень подавления помех на изображении. Возможны следующие варианты: "High" (высокое), "Low" (низкое), "Middle" (среднее) или выключить данную функцию "Off".

*Примечание - данная функция недоступна в режиме PC.*

**MPEG Noise Reduction (MPEG шумоподавление)** - устраняет шум при воспроизведении цифрового изображения. Возможны следующие варианты: "High" (высокое), "Low" (низкое), "Middle" (среднее) или выключить данную функцию "Off".

*Примечание - данная функция недоступна в режиме PC.*

## СИСТЕМА МЕНЮ

---

### Звук

---

**Sound Mode (режим звука)** позволяет выбрать один из следующих вариантов: *Standart (стандартный) / Music (музыка) / Movie (фильм) / Sports (спорт) / User (личный)*.

**Bass (бас)** - настройка басов (увеличение или уменьшение звуков низкой частоты).

**Treble (тройной)** - настройка тройного эффекта (увеличение или уменьшение звуков высокой частоты).

**Balance (баланс)** - позволяет изменить соотношение уровней громкости между каналами звукового сопровождения.

**AVL (автоматический уровень громкости)** - позволяет в установленном режиме при резком изменении уровня громкости звука (например во время рекламы канала или рекламных пауз) функция позволяет выровнять уровень звукового сопровождения.

**Surround (объемный звук)** - позволяет включить или выключить эффект объемного звучания.

**Audio Description (аудиоописание)** - позволяет войти в субменю.

---

### Замок

---

**Lock system (установка пароля)** позволяет установить пароль для блокировки кнопок управления на панели телевизора и ограничения доступа к функциям настройки.

**Set Password (установка пароля)** войдите в подменю и активируйте его выбрав вкладку "ON".

*Примечание - Пароль, установленный на заводе - 0000, суперпароль - 8899.*

**Block Program (блокировка кнопок)** позволяет включить или выключить блокировку кнопок.

**Parental Guidance (родительский контроль)** позволяет заблокировать просмотр телеканалов.

## СИСТЕМА МЕНЮ

### Настройка программ

#### Автоматический поиск программ

**Auto Tuning** (автопоиск) - позволяет автоматически настроить все программы в текущем источнике сигнала.

Выберите источник сигнала DVB -T или DVB - C и нажмите кнопку **ENTER** на ПДУ, затем выберете страну или тип поиска, затем поиск и автоматическое сохранение, затем нажмите на ПДУ кнопку **MENU** или **EXIT**.

#### Улучшенная настройка

Получите доступ к спутниковым параметрам настройки, необходимым для поиска программ через источник DVB - S.

#### Параметры настройки спутниковой антенны

*Примечание - перед поиском программ для каждого требуемого спутника необходимо задать ряд параметров спутниковой антенны.*

**Satellite** (спутник) - выбирает спутник для этого ТВ.

**LNB Type (тип LNB)** - необходимо, чтобы тип LNB соответствовал спутниковой тарелке.

**LNB Power** - включает или отключает электропитание для LNB.

**22 KHz (22 кГц)** - выберите 22 KHz чтобы установить выключатель 22K во ВКЛ/ВЫКЛ. В автоматическом режиме будет установлено 22 KHz или отключено, в зависимости от типа LNB.

**DiSEqC1.0/1.1** - Выберите DiSEqC для выбранного LNB.

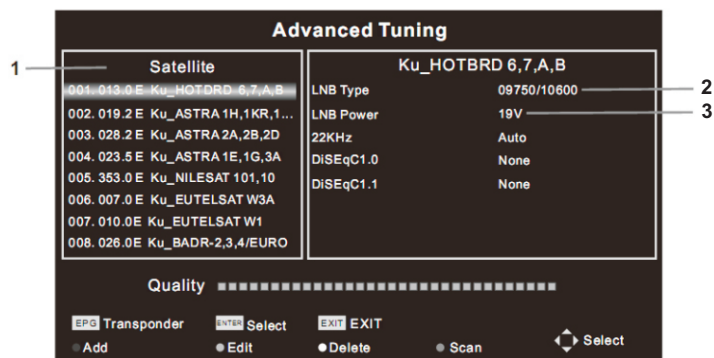

1. Выберите вкладку **Satellite (спутник)** и нажмите **ENTER** для входа в список спутников и выбора одного из них.

2. Выберите **LNB Type** и нажмите кнопку **ENTER**.

3. Удостоверьтесь в том, что 22 кГц, выключатель DiSEqC1.0/1.1 соответствуют выбранному спутнику.

## СИСТЕМА МЕНЮ

### Настройка программ

#### Ручной поиск цифровых программ (DTV Manual Tuning)

Выберите источник цифрового телевидения (DVB-T / DVB-C) и начните поиск программ вручную предварительно выбрав в меню телевизора **DTV Manual Tuning** (ручная настройка цифровых программ). Нажмите кнопку **ENTER** для подтверждения.

1. Нажмите ◀ или ▶ для выбора номера канала, затем нажмите **ENTER** для поиска.
2. Поиск остановится когда программа будет найдена и сохранена ее текущая позиция. Если Вы хотите прервать поиск, нажмите кнопку **MENU** на ПДУ.

#### Ручной поиск аналоговых программ (ATV Manual Tuning)

1. При помощи кнопок ▲ ▼ выберите порядковый номер для сохранения (например 1), систему звукового сопровождения и номер канала, затем начните поиск (**search**) нажав кнопку **ENTER**.

- нажмите ▶ для поиска до более высокой частоты;
- нажмите ◀ для поиска до более низкой частоты.

2. Поиск прекратится, когда программа будет найдена и сохранена ее текущая позиция. Если Вы хотите остановить поиск нажмите кнопку **"MENU"** на ПДУ.

#### ▪ Точная настройка (Fine Tuning)

Данную функцию используйте для внесения небольших корректировок в настройку отдельного канала. В нормальных условиях нет необходимости в точной настройке, однако, в области низких условий вещания, где для улучшения изображения и звука необходимы дополнительные настройки используйте точную настройку:

1. Выберите канал, который Вы хотите настроить.
2. В меню **"Channel"** (канал) выберите **ATV Manual Search** и нажмите ▼ для выделения **Fine Tuning** (точная настройка).
3. Нажмите ◀ или ▶ для точной настройки пока не будет получено лучшее изображение и звук.

## СИСТЕМА МЕНЮ

---

### Настройка программ

---

#### **Антенна мощностью 5 В**

Данная функция недоступна для цифрового источника сигнала.  
Выберите **On** для подключения антенны, выберите **Off** для отключения.

#### **Program Edit (Редактирование программ)**

Вы можете редактировать программы (пропускать, переименовывать, удалять, добавлять в список любимых и т.д.) нажимая цветные кнопки или кнопку FAV на ПДУ.

#### **Signal Information (Информация о сигнале)**

Отображает информацию о текущем цифровом канале.

#### **CI Information (common interface)**

Позволяет пользователю с помощью CAM - декодера подключить PC карту для приема дополнительных TV программ.



## СИСТЕМА МЕНЮ

### Дополнительные настройки

**OSD Language (язык меню)** позволяет выбрать язык меню.

**Audio language / Subtitle language** - *Примечание 1*

Выбирается по Вашему желанию.

**TTX Language (язык телетекста)**

Позволяет выбрать язык телетекста для различных регионов.

**Time (время)**

**Auto Sync (автоматическая синхронизация)** - позволяет автоматически в реальном времени синхронизировать телевизионное время.

**Clock (часы)** позволяет установить время (функция доступна если автоматическая синхронизация установлена в режим "Off" (функция выключена).

**Sleep Timer (таймер сна)** позволяет установить автоматическое отключение телевизора

**SummerTime (летнее время)**

**Auto Sleep (автоматический перевод телевизора в режим ожидания)** позволяет автоматически перевести телевизор в режим ожидания.

**Time Zone (часовой пояс)** позволяет выбрать часовой пояс.

**HDMI CEC**

Позволяет просмотреть перечень устройств, подключенных к телевизору.

**PVR File System (файловая система PVR)** - *Примечание 1*

Позволяет при подключении USB-устройства произвести запись цифровой программы.

**Restore Factory Default (возврат к заводским настройкам)**

Позволяет по умолчанию вернуться к заводским настройкам.

**Software Update (Обновление программного обеспечения (USB))**

Вставьте USB устройство с программой для обновления телевизионной системы.

*Примечание:*

- 1. Audio language / Subtitle language / PVR File System - данные функции доступны только для цифрового сигнала (DVB-T / DVB-C / DVB-S).*
- 2. Пользовательские данные будут полностью воспроизведены после выполнения необходимых дополнительных настроек*
- 3. Не отключайте питание телевизора во время процесса обновления программного обеспечения, в противном случае телевизор может перестать работать. В случае несоблюдения данного условия изготовитель за качество работы телевизора ответственность не несет.*

## СИСТЕМА USB

### USB

Вы можете просматривать видео, фотографии, а также слушать аудиофайлы с Ваших USB устройств хранения данных. Для этого необходимо подключить USB устройство к USB входу телевизора.

*Предупреждения при работе с USB устройством хранения данных:*

1. Некоторые USB устройства могут быть не совместимы для работы с данным телевизором.
2. Сохраните резервную копию данных, находящихся на USB устройстве, так как изготовитель не несет ответственности за ущерб, причиненный при неправильном использовании USB устройства или сбое.
3. Для файлов больших размеров скорость загрузки может быть снижена.
4. Скорость работы с USB устройством может зависеть от данного USB устройства.
5. Соединяя или разъединяя устройство хранения данных USB, убедитесь, что телевизор не находится в USB режиме, в противном случае USB устройство или файлы хранящиеся на нем могут быть повреждены.
6. Пожалуйста, используйте USB устройство хранения данных, которое отформатировано в FAT16, FAT32, файловой системе NTFS с помощью операционной системы Windows. В случае если USB устройство отформатировано программой, не поддерживаемой операционной системой Windows, оно может быть не распознано.
7. Используя жесткий диск USB, который требует источника энергии, убедитесь, что его ток потребления не превышает 500 mA. Не рекомендуется использование данных USB устройств без дополнительного источника питания. Подключение без дополнительного питания USB устройств потребляющих ток, превышающий данное значение, а также неисправных USB носителей может вызвать механические или термические изменения элементов конструкции данного устройства, а также выход из строя внутренних элементов USB порта.
8. В случае, если файл испорчен или его формат не распознан будет показано сообщение "**Unsupported File**" (неподдерживаемый файл).
9. Большие FHD изображения требуют более длительного времени для обработки, поэтому их воспроизведение может быть замедленно.
10. Данный телевизор может не поддерживать некоторые форматы мультимедийных файлов у которых, например, изменен формат кодирования.

*Примечание:*

В ситуациях, когда вход для подключения USB устройства плохо доступен, Вы можете использовать USB удлинитель. Медиа вход не должен превышать размер 7 x 8 мм.

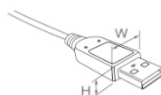

USB вход



USB Extension Cable

USB удлинитель

## УПРАВЛЕНИЕ В РЕЖИМЕ USB

### Меню ВИДЕО

Нажмите **INFO** / ▼ для отображения меню управления видеофайлами. Нажмите [◀]/[▶] или [▲]/[▼] для выбора желаемой папки для просмотра, затем, для подтверждения выбора на ПДУ нажмите кнопку **ENTER**. Для начала воспроизведения нажмите [▶/||]. Нажмите [■] для остановки воспроизведения и возврата к видеолисту.

#### Описание пиктограмм управления

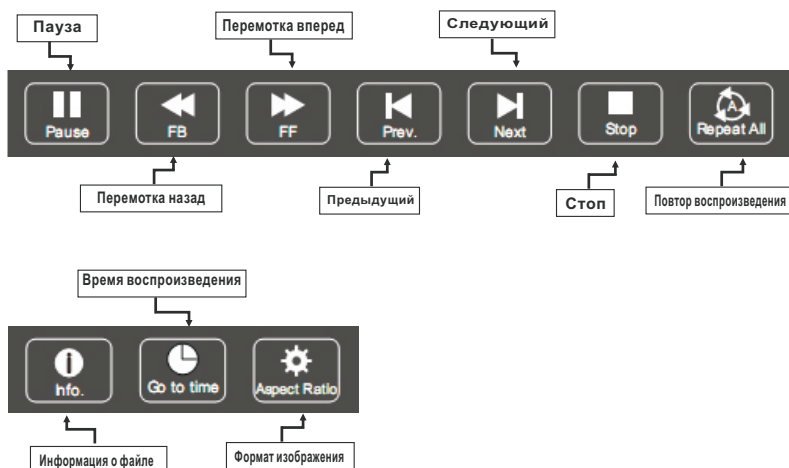

### Меню МУЗЫКА

Нажмите **INFO** / ▼ для отображения меню управления аудиофайлами. Нажмите [◀]/[▶] или [▲]/[▼] для выбора желаемой папки для воспроизведения, затем, для подтверждения выбора на ПДУ нажмите кнопку **ENTER**. Для начала воспроизведения нажмите [▶/||]. Нажмите [■] для остановки воспроизведения и возврата кплэйлисту.

*Изображения пиктограмм и символов меню управления в режиме USB приведены схематически*

## УПРАВЛЕНИЕ В РЕЖИМЕ USB

### Меню МУЗЫКА

#### Описание пиктограмм управления



#### Примечания:

1. Данное меню отображается, для аудиофайлов, поддерживаемых системой USB телевизора.
2. Сверхмодулированный mp3 файл во время воспроизведения может вызвать некоторое звуковое искажение.
3. Данный телевизор поддерживает отображение наименования музыки на английском языке (максимальное количество знаков - 48).

### Меню ФОТО

Нажмите **INFO** / ▼ для отображения меню управления файлами фото.  
Нажмите [◀]/[▶] или [▲]/[▼] для выбора желаемой папки для просмотра, затем, для подтверждения выбора на ПДУ нажмите кнопку **ENTER**.  
Для начала просмотра нажмите [▶/||].  
Для остановки просмотра нажмите [■].

*Изображения пиктограмм и символов меню управления в режиме USB приведены схематически*

## УПРАВЛЕНИЕ В РЕЖИМЕ USB

### Меню ФОТО

#### Описание пиктограмм управления

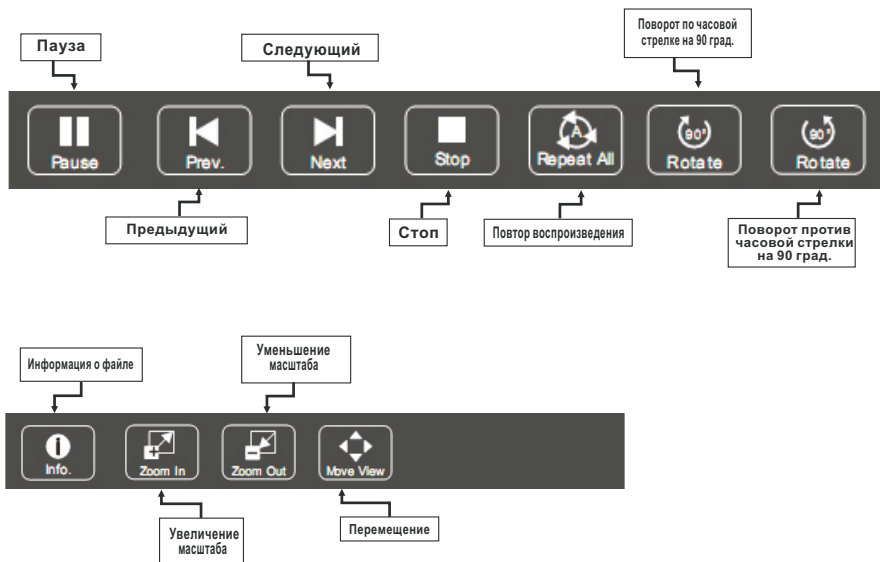

Примечание - Функция "Перемещение"  доступна, когда изображение увеличено.

Изображения пиктограмм и символов меню управления в режиме USB приведены схематически

## СИСТЕМА USB

### Поддерживаемые USB форматы

#### Video (Видео)

File Type/(Ext Name)	Video Type	Audio Type	Remark
MP4, MOV / (.mp4, .mov, .m4v)	Motion JPEG MPEG-4 SP/ASP(XviD)	MPEG-AUDIO	
AVI / (.avi)	Motion JPEG MPEG-4 SP/ASP(XviD)	LPCM MPEG-AUDIO	
ASF / (.wmv3, .xvid)	MPEG-4 SP/ASP(XviD)	MS-ADPCM, Intel-ADPCM	
MKV / (.mkv, .xvid)	MPEG-4 SP/ASP(XviD)	MPEG-AUDIO	
TS / (.ts, .trp)		LPCM MPEG-AUDIO	
DAT, MPG, MPEG / (.dat, .mpg, .mpeg)		LPCM MPEG-AUDIO	
VOB / (.vob)		LPCM MPEG-1 Layer2	

#### Music (Музыка)

File Type/(Ext Name)	File Extension	Version support	Remark
Mpeg-1 Layer 3			
	Wma	LPCM	WMA7-9.1 is WMA2
MPEG-1/2 Layer 1/2	n/a (included in the video only)	MPEG1/2	
LPCM	n/a (included in the video only)		
AAC	Aac, mp4, M4A		customer must get license from themselves AAC variable bit rate : just forward speed 1.5x-2x m4a can't FF/FR ADIF can't FF/FR ADTS can FF/FR

#### Photo (Фото)

File Type	File Extension	Version support	Remark
JPEG	Jpg/peg		
BMP	Bmp		support all modes
PNG	Png	MPEG1/2	support interlace not support animation mode

## Персональная видеозапись (PVR)

PVR (personal video recording)

### Описание пиктограмм управления

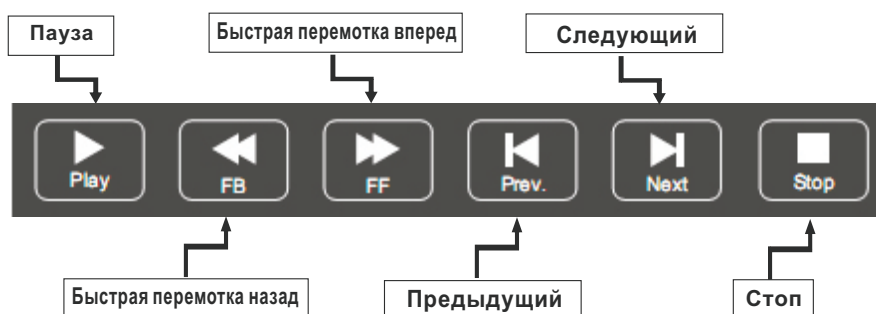

### Важные пояснения:

Для любого типа записи данным телевизором необходимо подключить USB устройство в соответствующий вход.

1. Пожалуйста подключите высокоскоростное устройство хранения данных и удостоверьтесь, что на нем достаточно свободного места.
2. Телевизор может поддерживать USB устройства в формате FAT32.
3. Выберите программу и канал, которые Вы хотите записать. Убедитесь, что Вы просматриваете цифровой телеканал.
4. Чтобы войти в режим PVR и начать запись, нажмите кнопку REC на ПДУ. На экране телевизора отобразится панель управления функцией PVR. Затем Вы можете выбрать необходимые настройки.
5. Для записи HD программ используйте высококачественные мобильные устройства, иначе изображение может быть воспроизведено некорректно.
6. Сохраняйте резервную копию данных, расположенных на USB устройстве. Изготовитель не несет ответственности в случае потери данных из-за неправильного использования USB устройства или какого-либо сбоя.

### Мгновенная запись одним прикосновением и воспроизведение

В режиме цифрового источника сигнала (DTV), правильно подключив USB устройство, для активации функции PVR и мгновенной записи канала, который Вы просматриваете, нажмите на ПДУ кнопку **REC**.

*Изображения пиктограмм и символов меню управления в режиме PVR приведены схематически*

## Персональная видеозапись (PVR)

### PVR (personal video recording)

#### Запись со сдвигом времени

Используйте данную функцию для записи программ на USB носитель с целью их просмотра через некоторое время. Используйте PVR когда Ваш просмотр телепрограмм будет прерван или отсрочен.

*Примечание:*

Для успешной записи необходима достаточная скорость работы USB устройства, а также наличие на нем свободного пространства.

#### Запись с помощью таймера

Возможны два способа установки таймера для записи телевизионной программы: если у Вас есть информация о программе и если Вы просматриваете EPG.

##### **Если Вы знаете детали программы**

1. В режиме цифрового источника сигнала (DTV) включите канал, где будет транслироваться программа, которую необходимо записать и правильно подключите USB устройство.
2. Нажмите кнопку EPG на Вашем ПДУ для вызова EPG интерфейса. Канал, который Вы просматриваете будет отображен на экране телевизора.
3. Для записи нажмите **красную** кнопку на ПДУ, затем введите информацию о программе в меню записи используя кнопки [▲] / [▼] для выбора пункта и [◀] / [▶] для изменения настроек.
4. Выберите необходимый режим записи: один раз, каждый день или еженедельно.
5. Нажмите **ENTER** для подтверждения настроек.
6. Нажмите кнопку **power** , телевизор перейдет в режим ожидания сохранив установленный настройки.

##### **Если Вы просматриваете EPG**

1. В режиме цифрового источника сигнала (DTV), подключите USB устройство и нажмите кнопку EPG на Вашем ПДУ для вызова EPG интерфейса.
2. Когда Вы нашли программу, которую необходимо записать, нажмите **красную** кнопку на ПДУ, а затем выполните шаги пп. 3 - 6, описанные выше.

*Примечания:*

- Во время записи программы Вы не можете изменить канал или установить другие настройки;
- В случае, если сигнал прерван или удален, запись остановится пока сигнал не возобновится. При этом содержание программы может быть потеряно;
- Пожалуйста не выключайте телевизор во время записи, т.к. он выйдет из режима PVR и перейдет в режим ожидания.



## EPG (электронный программный путеводитель)

### EPG

**EPG** обозначает “цифровой электронный путеводитель программы” (в цифровом источнике сигнала). Это информация о предложениях о программах, которые будут переданы. Вы можете получить доступ к данной функции нажав кнопку EPG на пульте дистанционного управления.

1. Нажмите кнопку EPG, чтобы вызвать интерфейс EPG. Вторая строка от вершины отобразит текущую дату и время. В списке ниже, канал, который Вы в настоящее время просматриваете (будет помещен на первый план).

2. Прежде чем Вы сможете просмотреть любую информацию EPG, Вы должны активировать каждый канал, для которого Вы хотите просматривать информацию о программе.

Чтобы сделать это воспользуйтесь кнопками [▲]/[▼] для выбора канала, затем нажмите “OK” для подтверждения.

3. Чтобы проверить программы, которые будут переданы в будущем времени с помощью кнопки [▲] переместитесь к области даты.

Используя кнопку [▶] выберите дату и нажмите “OK” для подтверждения.

4. Нажмите [▲], чтобы подняться к верхней строке меню, затем кнопкой [▶] выберите время. Верхняя строка отобразит канал в верхнем правом углу экрана, следующая строка отобразит один из доступных Вам каналов.

5. Нажмите [◀]/[▶], чтобы выбрать канал, для которого Вы бы хотели просмотреть информацию. Через небольшой промежуток времени появится информация о канале.

6. Используйте кнопки [◀]/[▶], чтобы просмотреть время.

7. Нажмите кнопку “MENU”, чтобы выйти из EPG меню.

#### **RECORDER (Запись)**

Нажмите **красную** кнопку ПДУ для отображения меню записи. Просмотрите подробную информацию о различных способах записи на USB устройство.



#### **INFO (Информация)**

Нажмите **зеленую** кнопку на ПДУ для отображения информации о выбранных программах.

#### **Schedule (Составление списка)**

Нажмите **желтую** кнопку ПДУ для отображения Reminder List (списка напоминаний)

Используйте кнопки [▲]/[▼] для выбора напоминания. Нажмите красную кнопку для удаления напоминания.

#### **Remind (Напоминание)**

Нажмите **синюю** кнопку ПДУ для отображения Reminder menu (меню напоминаний). Используйте кнопки [▲]/[▼] для выбора напоминания, кнопки [◀]/[▶] для внесения изменений. Нажмите ENTER для добавления изменения в лист напоминаний. Обновленный лист напоминаний будет показан.

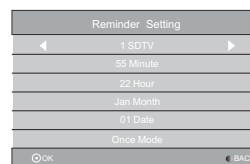

## ВОЗМОЖНЫЕ НЕИСПРАВНОСТИ

### *Перед обращением в сервисную службу*

Признак	Рекомендуемые действия
На экране нет изображения, громкоговорители не воспроизводят звуковое сопровождение.	Проверьте надежность подключения кабеля питания переменного тока к электрической розетке. Убедитесь, что телевизор не находится в режиме готовности (горит красный индикатор POWER).
Нет изображения. Нет изображения при подаче сигнала на разъемы аудио и видеовхода	Проверьте настройку яркости экрана телевизора. Убедитесь, не подключен ли к входному разъему кабель, по которому не подается входной видеосигнал.
На экране телевизора есть изображение, но громкоговорители не воспроизводят звуковое сопровождение	Проверьте настройки звука. Убедитесь, что звуковое сопровождение не отключено с помощью кнопки . Убедитесь, что к телевизору не подключены наушники.
Изображение на экране слишком светлое	Проверьте настройку параметров "Цвет" и "Контрастность".
Изображение на экране слишком темное	Убедитесь, что не установлена слишком низкая яркость (параметр изображения "Яркость"). Проверьте настройку параметра "Контрастность".
Пульт дистанционного управления не работает	Замените батарейки пульта дистанционного управления. Убедитесь, что на сенсор сигналов инфракрасного управления телевизора не попадает сильное освещение, например, от флуоресцентной лампы.
Изображение на экране не четкое Изображение на экране перемещается	Низкий уровень принимаемого сигнала. Плохие условия приема телевизионного вещания. Убедитесь, что антенна направлена в правильном направлении. Убедитесь, что внешняя антенна не отсоединилась.
Двойное или тройное изображение на экране телевизора	Убедитесь, что антенна направлена в правильном направлении. Электрические волны могут отражаться от зданий или рельефа местности.

### *Перечень повреждений, не допускающих дальнейшую эксплуатацию телевизора*

- Сетевой шнур или вилка повреждены;
- Экран телевизора поврежден;
- При попадании влаги на телевизор;
- После падения телевизора;
- Если телевизор не работает должным образом после того как вы предприняли рекомендуемые действия по устранению неисправностей.

## ОСНОВНЫЕ ТЕХНИЧЕСКИЕ ХАРАКТЕРИСТИКИ

### 22LES76T2

Размер экрана по диагонали	55см(22")
Напряжение питания сети / частота тока	12V DC $\approx$ 3.0A
Максимальная звуковая мощность канала звукового сопровождения (Лев. + Прав.)	10+10 Вт(1KHz 2V input)
Габаритные размеры (Д x Ш x В)	508.5×130.8×343.3mm
Масса нетто	2,2 кг
Разрешение экрана	1920 x 1080
Максимальная яркость экрана	200 кд / м <sup>2</sup>
Контраст (статический)	3000 : 1
Максимальный угол обзора (гориз. / вертик.)	176/176 град.

#### Декодируемые системы:

DTV: DVB-T/T2, DVB-S/S2, DVB-C

TV: PAL / SECAM (BG / DK / I)

AV: PAL, NTSC, SECAM

#### Декодируемые цифровые стандарты вещания:

DVB-T / T2: 174 - 230 МГц; 470 - 860 МГц

DVB-C: 50 - 858 МГц

DVB-S / S2: 950 - 2150 МГц

USB вход 500 мА

Антенный вход 75 Ом

#### Условия эксплуатации:

Температура воздуха от 15 до 35 °С

Относительная влажность воздуха от 45 до 75 %

Атмосферное давление от 86 до 106 кПа (от 650 до 800 мм рт. ст.)

#### Условия транспортирования и хранения:

Упакованные телевизоры допускается транспортировать всеми видами транспорта в условиях, соответствующих группе 5 ГОСТ 15150 - 69 при температуре окружающего воздуха от + 50 до - 40 °С и защите их от прямого воздействия атмосферных осадков и механических повреждений.

Хранение телевизоров должно осуществляться в условиях группы 1 по ГОСТ 15150 - 69 при температуре окружающего воздуха от + 5 до - 40 °С и отсутствии в воздухе кислотных, щелочных и других агрессивных примесей.

Упакованную аппаратуру следует хранить на расстоянии не менее 1 м от отопительной системы.

Хранение телевизоров без упаковки не допускается.

*Производитель оставляет за собой право изменять характеристики товара, его внешний вид и комплектность без предварительного уведомления продавца.*

Информация о наименовании и местонахождении изготовителя (уполномоченного изготовителем лица), телефон для связи с ним, а также месяц и год изготовления технического средства указаны в гарантийном талоне и листе-вкладыше со списком авторизованных сервисных центров.